



# HtW

Handhabungstechnik Winter

## **IHR KOMPETENTER PARTNER FÜR**

Hebetechnik

Vakuumtechnik

Palettenlösungen

Ziehhilfen

PMA Kabelschutztechnik

---

+43 2641 20171 0  
[www.h-t-w.at](http://www.h-t-w.at)



---

# SICHERE ERGONOMISCHE HEBETECHNIK

# Handhabungstechnik Winter

## Wir heben Sie nach vorn.

Bereits seit über 20 Jahren agiert HtW - Handhabungstechnik Winter am österreichischen Markt. Damals noch als Einzelunternehmen geführt, zählt unser Unternehmen heute bereits über 10 Mitarbeiterinnen und Mitarbeiter.

Unsere Kundinnen und Kunden schätzen die partnerschaftliche und ehrliche Beziehung, die wir mit ihnen pflegen. Unsere Vision "**Menschen und Maschinen gesund zu halten**" treibt uns täglich an.

Mit unseren Lösungen, die von Hebeegeräten, zu Vakuumhebern bis zu Ziehhilfen und Palettenmagazinen gehen, sind wir im Segment ergonomische Handhabung breit aufgestellt.

Unsere größte Stärke ist unser gut ausgebildetes und motiviertes Team, welches absolut zuverlässig jeden Kundenauftrag abarbeitet.

Wir schreiben Qualität sehr groß, daher ist es uns enorm wichtig, sich Zeit für jeden Kunden zu nehmen: von der Erstberatung bis hin zur Abnahme.

Entscheiden Sie sich daher für

- einfache und sichere Hebelösungen
- ergonomische Arbeitsbedingungen
- Sicherheit in jedem Arbeitsschritt
- effiziente und kostenreduzierende Geschäftsprozesse
- besonderen Kundenservice
- Verbesserung von Anlagen und Maschinen



Ing. Werner Winter  
Geschäftsführer

# Handhabungstechnik Winter

## Ein Unternehmen mit Geschichte.

2002



- Unternehmensgründung
- Einzelunternehmen
- Standort in Wien

2003



- PMA Handelsvertretung
- Technisches Büro Mechatronik
- TAWI, Fezer im Produktportfolio

2004



- Umzug nach Wiener Neustadt in eigenes Bürogebäude
- Erste Mitarbeiterin angestellt

2006

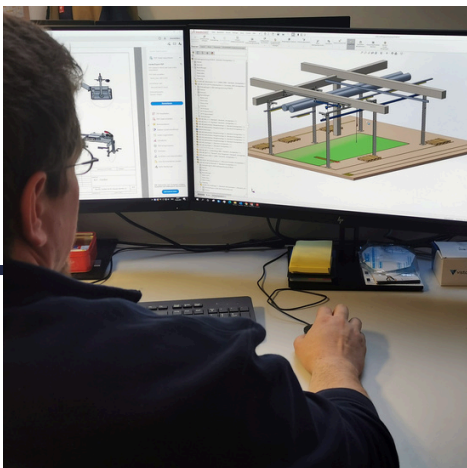

- Mitarbeiter für Technik angestellt
- 3D Konstruktionen hausintern
- Montagen hausintern

2010



- Erste Messebesuche
- Erste Großkunden gewonnen
- Umzug nach Otterthal

2012



- Erste Vorführanhänger
- Firmenausbau 1. Obergeschoss
- Protema im Produktportfolio

# Handhabungstechnik Winter

## Ein Unternehmen mit Zukunft.

2017

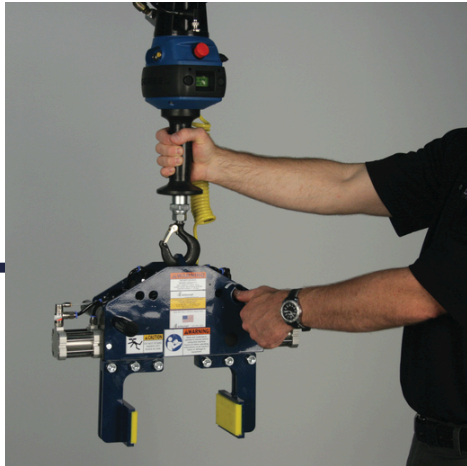

- PALOMAT im Produktportfolio
- GORBEL im Produktportfolio
- Anschaffung Firmenwagen

2019



- Marketing Investitionen
- Website Relaunch
- Logo Redesign

2021



- 10 Mitarbeiter\*innen beschäftigt
- Baubeginn Lager und Werkstätte
- Baubeginn eines Showroom

Gemeinsam in die Zukunft



- Regionaler Arbeitgeber
- Ergonomie und Sicherheit für jedes Unternehmen in Österreich

Imagefilm





---

# HEBELÖSUNGEN VAKUUMHEBER MOBILHEBER



Mehr zu Hebelösungen



## Hebehilfen | Vakuumtechnik | Mobilheber



### Schlauchhebergeräte

*Hochgeschwindigkeitsheber bis zu  
65 kg Hebelast  
Schlauchheber bis zu 270 kg Hebelast*



### PROTEMA Hubwagen

*Bis zu 270 kg Hebelast  
An Arbeitsumgebung anpassbar  
Ergonomisch und rentabel*



### Seilzugmanipulatoren

*Elektronisch, für feinfühilige Aufgaben  
Frequenzgesteuert, für schnelle Aufgaben  
An Arbeitsumgebung anpassbar  
Ergonomisch und rentabel  
Joystickgriff für besseren Halt*

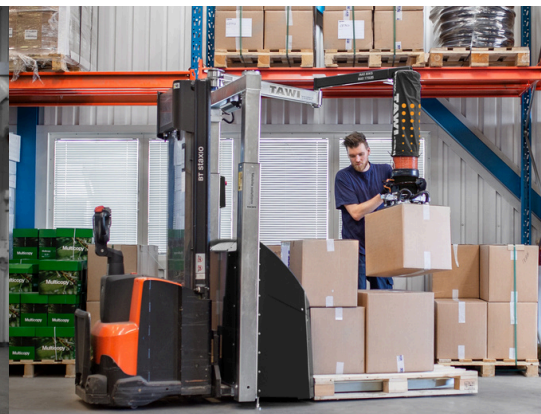

### Mobilheber

*Bis zu 80 kg Hebelast  
Perfekt für Logistikprozesse  
Hubhöhe individuell anpassbar  
Kompatibel mit jedem Flur-  
förderfahrzeug*



# KRANANLAGEN



*Mehr zu Krananlagen*



## Krananlagen



Brückenkräne

*Modulbaukasten  
Lastentransport bis 2.000 kg  
Flächendeckende Lösung*



Säulenschwenkkräne

*Ausleger bis zu 6 Meter lang  
Tragfähigkeit von bis zu 500 kg  
Schnell, unkompliziert und sauber*



Teleskopkran

*Der Kran mit Teleskopbrücke kann auf bisher nicht für Krane nutzbare Hallenflächen zugreifen. Mit dem Rückzug wird der Kran selbstständig in eine definierte Position zurückgezogen.*

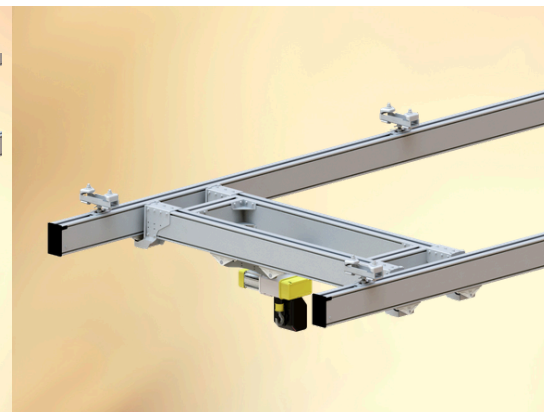

Aufgebockter Kran

*In der aufgebockten Variante eignet sich der Einträger- und Zweiträgerkran auch für Umgebungen mit begrenzter Raumhöhe.*



---

# COBOT LIFT



*Mehr zu Cobot Lift*



## Cobot Lift

Der Cobot Lift ist unsere Antwort auf automatisierte Hebevorgänge. Viele Arbeiten, die schweres Heben von A nach B verlangen, könnten vollständig automatisiert werden. So benötigt man keinen extra Mitarbeiter, der die Ware manipuliert. Flexibel und sicher kann der automatisierte Heber zwischen 5 und 45 Kilogramm Gewicht heben und manövrieren.

In zwei verschiedenen Varianten erhältlich: Der mobile Cobot Lift für mehrere Manipulationsplätze und der stationäre Lift, der an einem fixen Platz montiert werden kann.



Mobiler Cobot Lift

*Nutzlast: 5 - 45 kg  
Reichweite: max. 1.400 mm  
Größe des Hebers: 80 x 100 x 3.200 cm  
Stapelhöhe: max. 1.600 mm*

**Anwendung bei verschiedenen Manipulationsplätzen.**



Stationärer Cobot Lift

*Nutzlast: 5 - 45 kg  
Reichweite: max. 1.400 mm  
Größe des Hebers: 40 x 40 x 3.500 cm  
Stapelhöhe: max. 1.600 mm*

**Anwendung bei fixem Manipulationsort, der automatisiert werden soll.**



---

# *PLATTENHEBER GLASHEBER BAUSTELLENGERÄTE*



*Mehr zu Platten- und Glasheber*



## Plattenheber | Glasheber | Baustellengeräte

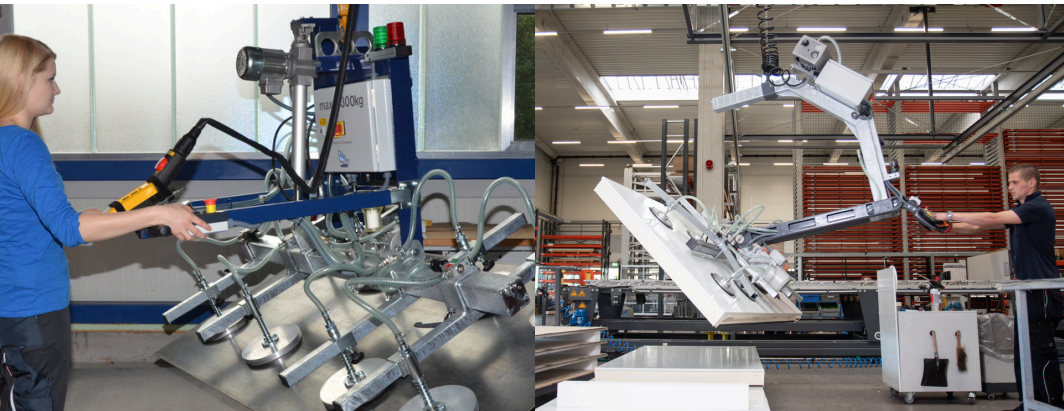

### Schwenkgeräte

### Wendegeräte

*Um bis zu 90 Grad schwenkbar  
Manuelles Handling bis zu 150 kg  
Individualisierbar mittels Optionen*

*Schwenkbar von 0 bis 180 Grad  
Bearbeitung von zwei Seiten möglich  
Ideal für Blech- und Holzanwendungen*



### Glasheber

### Baustellengeräte

*Bis zu 500 kg Tragkraft  
Sehr einfaches Umrüsten möglich  
Transportgüter bis 2,3 x 3,5 Meter Länge  
+/- 90 Grad Transportgutlagerung  
Saugplatte bis zu 13 cm höhenverstellbar*

*Bis zu 800 kg Traglast  
Lösungen für jede Baustelle  
Garantierte Sicherheit  
Robuste, qualitative Bauweise  
Hebevorrichtung für jedes Material*



---

# SEILZUG- MANIPULATOREN



Mehr zu Seilzug-Manipulatoren

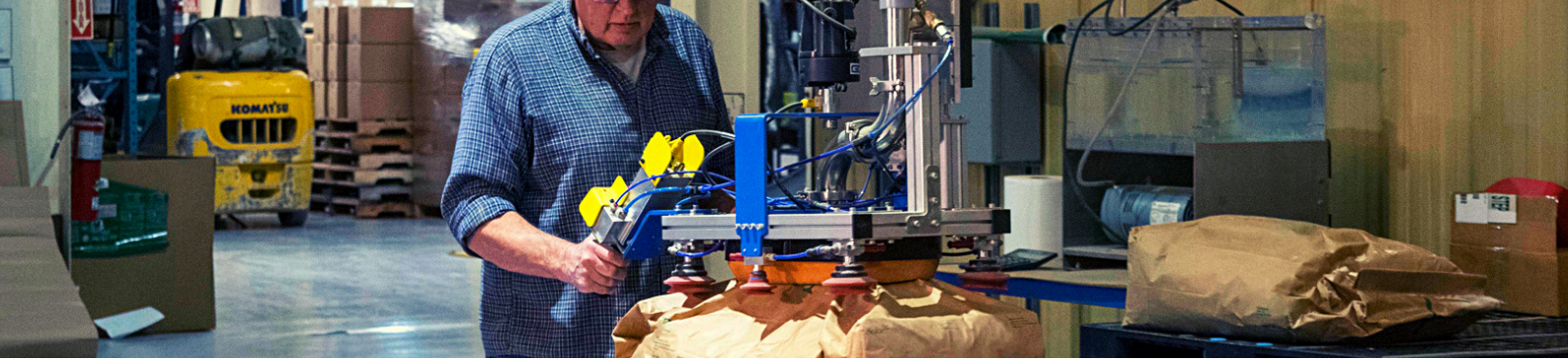

## Seilzugmanipulatoren

Unabhängig davon, ob Sie einen elektronischen oder einen frequenzgesteuerten Seilzug benötigen, wir finden die passende Lösung. Unsere Seilzüge werden individuell an die Arbeitsumgebung angepasst. Da wir wissen, wie flexibel man in seinem Job sein muss, haben wir für jeden Hebefall ein passendes Werkzeug, das sich auch individuell anpassen lässt.

Mit einer Seilzuglösung von HtW sind Sie immer auf der sicheren Seite. Selbst im Worst-Case-Szenario, beispielsweise einem Stromausfall, hält der Seilzug die Fracht sicher.



Frequenzgesteuerte Seilzüge

*Nutzlast: 60 - 120 kg  
Hubgeschwindigkeit: max. 0,75 m/s  
Hub: 2.000 mm*

***Für schnelle Manipulationsaufgaben,  
wie beim Handling von Karton, Rollen,  
Fässer und mehr.***



Elektronische Seilzüge

*Nutzlast: 75 - 600 kg  
Hubgeschwindigkeit: 2.000 mm  
Hub: 3.300 mm*

***Für feinfühlige Manipulationsaufgaben  
und exakte Positionierung, wie bei  
Montagearbeiten.***



---

# PNEUMATISCHE MANIPULATOREN



*Mehr zu pneumatische Manipulatoren*



## Pneumatische Manipulatoren



### Pneumatische Manipulatoren

Tragfähigkeit: 100 - 600 kg  
 Arbeitsradius: 2 m - 4,3 m  
 Hubweg: 800 mm - 2400 mm  
**Für Industriebetriebe**



### Pneumatische Seilbalancer

Tragfähigkeit: max. 150 kg  
 Arbeitsradius: max. 3 m  
**Für die Produktion, zum Be- und Entladen von Maschinen**

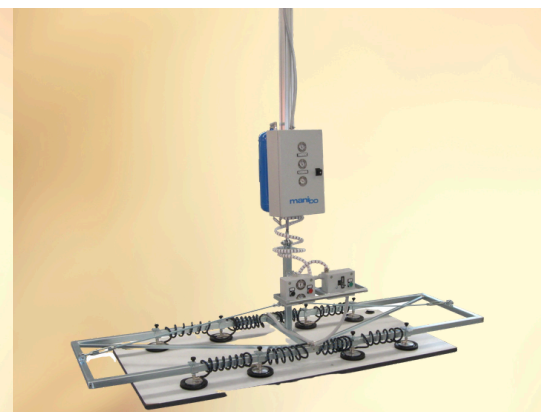

### Hubzylinder

Tragfähigkeit: 5 - 1.200 kg  
**Für Anwendungen mit geringen senkrechten Hub**



# PALETTEN- MAGAZINE



*Mehr zu Palettenmagazine*



## Palettenmagazin



PALOMAT Greenline

*Mit Wechselstrom betrieben  
Paletten stapeln und entstapeln  
Effizientere Produktionsprozesse*



PALOMAT 5

*Mit Wechselstrom betrieben  
Bis zu 5 Paletten gleichzeitig (ent)stapeln  
Für Hubwagen, Elektro- und Gabelstapler*



PALOMAT Adjustable

*Mit Druckluft betrieben  
Für verschiedene Palettengrößen geeignet  
Verschiedene Paletten (ent)stapeln  
Optimierter Palettenfluss  
In verschiedenen Farben erhältlich*



PALOMAT AMR

*Mit Wechselstrom betrieben  
Autonomes Palettenhandling  
Revolutioniert Logistik-Infrastruktur  
Konsistenter Palettenfluss  
CE - Zeichen inkludiert*



---

# PALETTEN- WECHSLER



*Mehr zu Palettenwechsler*



## Palettenwechsler

Unabhängig davon, ob Sie einen elektronischen oder einen frequenzgesteuerten Seilzug benötigen, wir finden die passende Lösung. Unsere Seilzüge werden individuell an die Arbeitsumgebung angepasst. Da wir wissen, wie flexibel man in seinem Job sein muss, haben wir für jeden Hebefall ein passendes Werkzeug, das sich auch individuell anpassen lässt.

Mit einer Seilzuglösung von HtW sind Sie immer auf der sicheren Seite. Selbst im Worst-Case-Szenario, beispielsweise einem Stromausfall, hält der Seilzug die Fracht sicher.



Palettenwechsler

- *Palettenwechsel in < 30 Sekunden*
- *Schonend & ergonomisch*
- *kompatibel mit allen gängigen Palettentypen bis 1.000 kg*
- *Mobil, wartungsarm, ROI unter 1 Jahr*



Kombinierter Palettenwechsler

- *Palettenwechsel & Stapeln in einem Vorgang*
- *mehrfach verstärkte Konstruktion*
- *kompatibel mit allen gängigen Palettentypen bis 1.000 kg*
- *Paletten handeln in unter 30 Sekunden!*



---

# ZIEHHILFEN & AUTONOME E-SCHLEPPER



Mehr zu Ziehhilfen



## Ziehhilfen



T1000



T1000 - Clean Room

*Zieht bis zu 1.000 kg Gewicht  
Schnellwechselsystem Lithium-Batterie  
Für jede Branche geeignet*

*Zieht bis zu 1.000 kg Gewicht  
Für Reinraumumgebungen  
Lange Lebensdauer dank Edelstahl*



T1000 - Plattform

*Zieht bis zu 1.000 kg Gewicht  
Ideal für längere Strecken  
Langlebige Lithium-Batterie  
Für die Industrie, Krankenhäuser, Hotels  
und die Logistikbranche*



T1500 + Waste Modul

*Zieht bis zu 1.500 kg Gewicht  
Für alle Müllwagen und -container  
Inkl. Fernsteuerung  
Einfach zu steuern und zu nutzen  
Für Waste und Facility geeignet*



## Ziehhilfen



T1500

*Zieht bis zu 1.500 kg Gewicht  
Austauschbares Hakensystem  
Für jede Branche geeignet*



T2500 - Scooter

*Zieht bis zu 2.500 kg Gewicht  
Bequemer, ergonomischer Sitz  
Für jede Branche geeignet*



T3500

*Zieht bis zu 3.500 kg Gewicht  
Drei Räder für höhere Stabilität  
Höchste Ergonomie und Sicherheit  
Leistungsstarker Motor  
Für jede Branche geeignet*



T6000

*Zieht bis zu 6.000 kg Gewicht  
Kontrolliert und leicht zu steuern  
Leistungsstarker, langlebiger Motor  
Für Industrie, Maschinenbau, Facility  
und die Automobilindustrie*



## Ziehhilfen



P300



BT4000

*Zieht bis zu 750 kg Gewicht  
Plattform individuell umgestaltbar  
Einfache Bedienbarkeit*

*Zieht bis zu 4.000 kg Gewicht  
Komfortables Aufhängungssystem  
Für jede Branche geeignet*



BM500R-FFC

*Zieht bis zu 500 kg Gewicht  
Einfach zu manövrieren und lenken  
Inklusive Fernbedienung  
Entlastet das Personal  
Für Krankenhäuser und Hotels*



AGV1000

*Zieht bis zu 1.000 kg Gewicht  
Inkludierte Sicherheitsoptionen  
Leicht wechselbare Batterie  
Für die Flugbranche, Industrie,  
Einzelhandel und den Vertrieb*



# VAKUUMTECHNIK



Mehr zu Vakuumtechnik



# Vakuumtechnik



## Vakuumpumpen & Ejektoren

## Saugnäpfe und Soft-Gripper

Mit COAX® liefern bis zu 3× mehr Vakuumfluss, erhöhen Geschwindigkeit und senken Energieverbrauch. Einsatz in zentralen, dezentralen oder kombinierten Systemen.

Ermöglichen vielseitiges Greifen und Heben - breite Auswahl an individuell & passgenau abgestimmten Saugnapfen für kundenspezifische Anforderungen geboten.



## Roboter- & Cobot-Greiflösungen

## Überwachung & Steuerung

Modulare, einsatzfertige Greiferlösungen von Piab für Palettier-, Entpalettier- und Kunststoffanwendungen. Einfache Installation, reduzierte Rüstzeiten und hohe Effizienz für vielfältige Anwendungen.

Überwachungs- und Steuergeräte für Vakuumsysteme bieten höchste Zuverlässigkeit und präzise Kontrolle. Hochwertige Komponenten sorgen für wirtschaftlichen Betrieb und optimale Systemleistung.

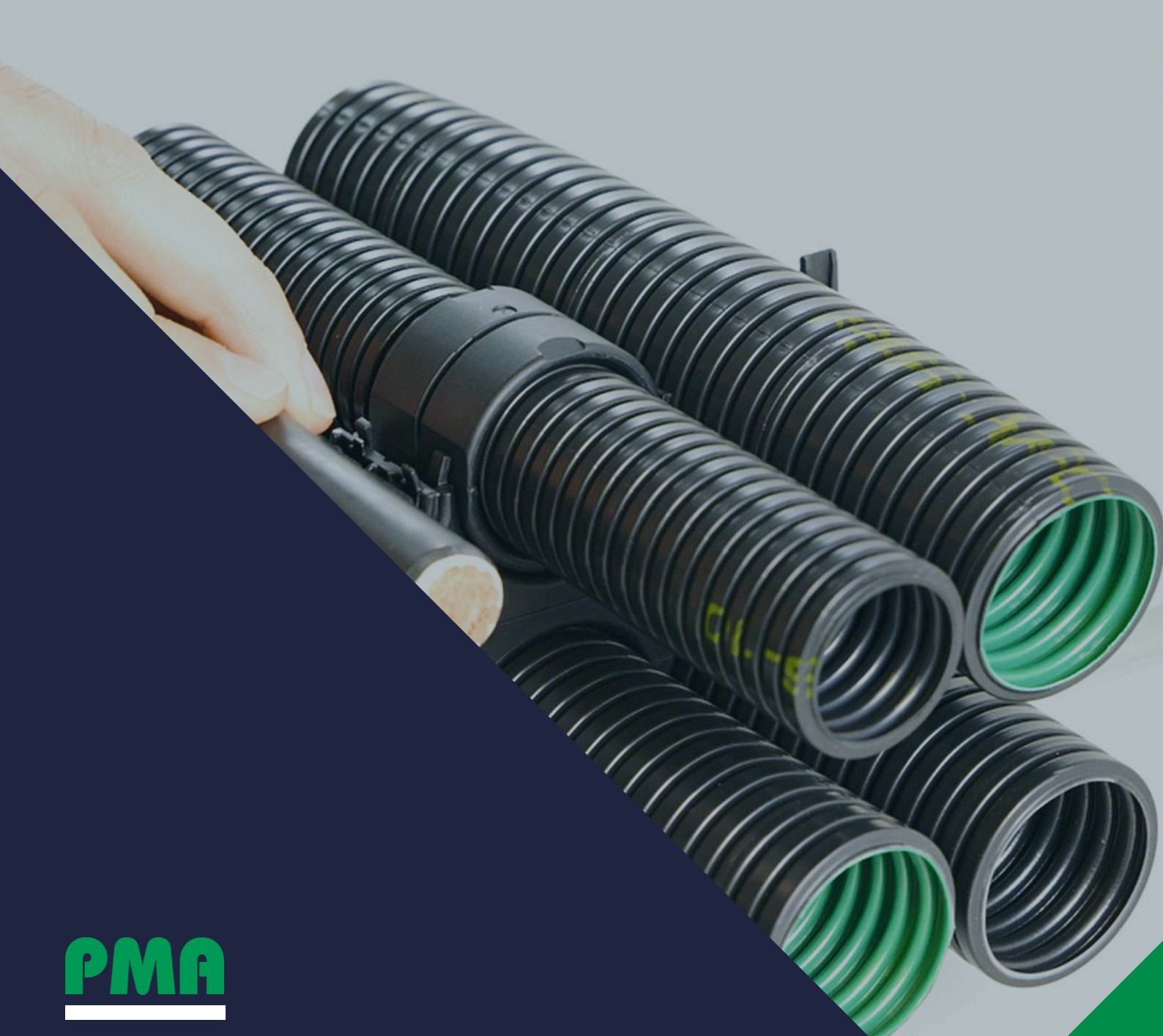

**PMA**

# KABELSCHUTZ - PRODUKTE



Mehr zu Kabelschutz



## Kabelschutzprodukte



Wellrohre

*Mono- und Multilayer Rohrtypen  
Rohrgrößen von 4,5 mm bis 125 mm  
Spezielle Zulassungen inkludiert*



PMAFIX Pro

*Gewährleistet alle Schutzarten bis zu IP66,  
IP68 und IP69, selbst unter stetiger Belastung  
Höchste Qualitätsstandards erfüllt*



PMAFIX

*Gewährleistet Lösungen für alle  
Schutzarten bis zu IP66, IP68 und IP69K  
Großes Produktportfolio  
Mit Polyamid- oder Metallverschraubung  
Patentiertes Sicherheitssystem*



Divisible Systems

*Optimale Lösung für Reparaturen  
Einfache Einstoßmontage  
Teilbare Rohrtypen  
Armaturen: einteilig, teilbar, gerade  
Schutzart: IP54*



## Kabelschutzprodukte



Smart Line

*Für eine einfache und schnelle Montage  
Das beste Preis-/Leistungsverhältnis  
Einfache Einstoßmontage*



EMV - System

*Dient der Abschirmung elektro-  
magnetischer Störeinflüsse  
Verzinkte Anschlussarmaturen inklusive*



PMA JACK

*Abriebschutz für Kabel und Leitungen  
Für eine einfache und saubere Montage  
Kunststoffgeflechte aus Stahl, Polyamid  
und Polyester verfügbar  
Anwendung: Mechanischer Kabelschutz*



Automation

*Kabelschutz in der Automation  
Schutz vor Abrieb  
Gewährleistet hohe Beweglichkeit  
Geringe mechanische Belastung  
Leicht zu installieren*



## Kabelschutzprodukte



EX - System

*Schutz gegen Einflüsse von UV-Strahlung, Witterung und Chemikalien  
Zur Verwendung in Zonen 1/2 & 21/22*



Brandabschottung

*Innovative Brandschutzlösung für die Bahnindustrie  
Entspricht EN 45545-3 Norm*



PMA Zubehör

*PMA Sperren und Systemhalter  
Sechskant Gegenmuttern  
Rohrdichtungen, Gewindeflachdichtungen  
und Dichtringe  
Werkzeuge und Erweiterungen*



Spezial-Produkte

*Sonderanfertigungen  
Planungsunterstützung  
Drehbare Verschraubungen  
Dreh-, Winkel- und Positionsadapter  
Verbindungen*

**Zur Website**



**Herausgeber**  
Handhabungstechnik Winter GmbH

**Konzept und Design**  
Jeanine Österreicher, MA

**Foto**  
filmografie.at

Katalog-Nr.: 2026DE01

**Handhabungstechnik Winter  
GmbH**

Otterthal 102 / 1. OG  
2880 Otterthal

Telefon: +43 2641 20171 0  
Telefax: +43 2641 20171 50  
E - Mail: office@h-t-w.at

UID-Nummer: ATU71725056

**www.h-t-w.at**